

emporia

KFT20

Groß-Tasten Telefon mit
Verstärkten Lautsprecher



QUICK-START GUIDE

02 HERZLICH WILLKOMMEN

Vielen Dank, dass Sie sich für das Emporia Big Button KFT20-Telefon entschieden haben.

Dieses Benutzerhandbuch enthält Informationen, die Sie zum Einrichten und nutzen Ihres Telefons benötigen.

Ein vollständiges Benutzerhandbuch kann unter <https://www.emporia.at/produkte/manual> heruntergeladen werden

Befolgen Sie vor dem ersten Anruf die einfachen Anweisungen unter »Erste Schritte« auf den nächsten Seiten.

Ihr Telefon auf einen Blick	04
Erste Schritte	06
· Einen geeigneten Platz finden	06
· Legen Sie die Akkus ein	06
· Schließen Sie die Hörschnur an.....	06
· Schließen Sie die Telefonleitung an	06
Verwendung des Telefons	08
· Eingehende Anrufe	08
· Während eines Gesprächs	08
· Abgehende Anrufe	09
· Wiederwahl der letzten Nummer.....	09
· Anruf- und Anruferliste	09
Kurzwahltasten	10
· Kurzwahl speichern	10
· Anrufen mit den Kurzwahl-Tasten.....	10
· Ändern der Bilder für die Kurzwahl-Tasten	10
Schnellwahlspeicher	11
· Schnellwahl speichern	11
· Anrufen mit Schnellwahl	11
Einstellungen	12
· Datum und Uhrzeit einstellen	12
· Wecker benutzen	12
· Anpassen des Anzeigekontrasts	13
Appendix	13
· Sicherheitshinweise	13
· Garantie	14
· Netzkonformitätserklärung	15
· Konformitätserklärung (DoC)	15

04 IHR TELEFON AUF EINEN BLICK

01 **Leitungsunterbrechungsschalter**

(Gabelschalter)

02 **Lautsprecher**

03 **BOOST-Taste**

Mit dieser Taste können Sie die Lautstärke des Ohrhörers erhöhen. Die Audio-Boost-Funktion wird automatisch deaktiviert, wenn der Anruf beendet wird.

04 **SPEICHER-Taste**

Mit dieser Taste können Sie ...

- ... einen Wahlvorgang mit auf den Zifferntasten hinterlegte Nummern starten.
- ... das speichern von Nummern einleiten.

05 **WECKER-Taste**

06 **HALTEN-Taste**

Mit dieser Taste schalten Sie ein Gespräche in den Wartemodus.

07 **STUMM-Taste**

Mit dieser Taste können Sie das Mikrofon während eines Gespräches stumm schalten.

08 **Aktivitäts LED-Anzeige**

Wenn der Hörer abgehoben ist, blinkt die LED.

09 **LED für eingehende Anrufe**

10 **KURZWahl-Tasten**

Mit dieser Taste können Sie Kurzwahlnummern speichern bzw. wählen. Die SOS-Taste ist ein weitere **KURZWahl-Taste**, die Sie einem nominierten Familienmitglied, Betreuer oder Nachbarn zuweisen können, damit Sie über die SOS-Taste problemlos Kontakt aufnehmen können. Sie programmieren die Taste auf die gleiche Weise wie die KURZWahl-Fototasten.



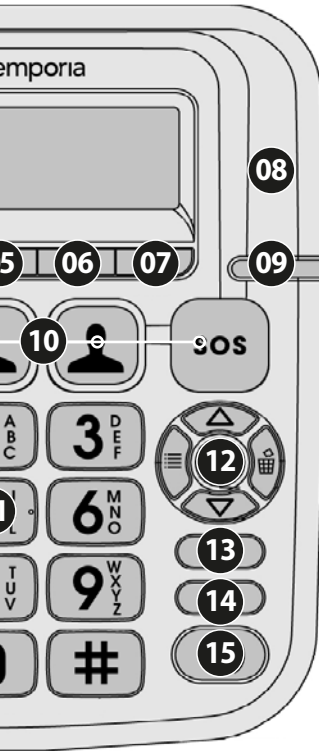



11 **Zifferntasten**

- Zur Eingabe von Telefonnummern.
- Auf jeder dieser Tasten können Sie je eine Telefonnummern hinterlegen. (Schnellwahl)

12 **Pfeiltasten**

- Öffnen die Liste eingegangener Anrufe und werden zum Scrollen in Listen und Menüs verwendet.
- **OK-Taste** : Öffnet das Menü und wird zum Bestätigung einer Eingabe verwendet.
- **OUT-Taste** : Öffnet die Liste der zuletzt gewählte Rufnummern
- **LÖSCH-Taste** : Löscht einzelne Ziffern bei der Eingabe und wird verwendet um den Menümodus zu beenden

13 **FLASH-Taste**

Wenn Sie eine Nummer wählen und die Leitung besetzt ist, drücken Sie die **FLASH-Taste** und die **WIEDERWAHL-Taste**, um die Nummer erneut zu wählen.

14 **WIEDERWAHL-Taste**

Mit dieser Taste können Sie die zuletzt gewählte Nummer erneut zu rufen. Oder bei der Nummern eingabe eine Wählpause einfügen.

15 **FREISPRECH-Taste**

Mit dieser Taste können Sie ein Gespräch annehmen, einen Anruf starten oder während eines Telefonatese die Freisprecheinrichtung ein- bzw. ausschalten.

06 ERSTE SCHRITTE

Einen geeigneten Platz finden

- Sie müssen Ihr Telefon innerhalb von 2 Metern von einer Telefonbuchse platzieren, damit das Kabel reicht.
- Stellen Sie dieses Produkt nicht auf instabile Oberflächen. Das Telefon kann herunterfallen und ernsthaft beschädigt werden.

Legen Sie die Akkus ein



Öffnen Sie den Batteriefachdeckel **01** und legen Sie die Batterien (3 × AA) mit der richtigen Polarität ein. Schließen Sie danach den Deckel. Nach dem Einlegen der Akkus sollte auf dem Bildschirm die Zeit angezeigt werden.

- Der Bildschirm und Freisprechen funktionieren nur mit eingelegten Batterien.
- Fällt die Batterie-Spannung unter 3.9V liegt zeigt der Bildschirm ein Batteriesymbol um Sie zu erinnern die Batterien zu tauschen.

Schließen Sie die Hörschnur an



Ein Stecker in die Hörschnurbuchse  **02** an der linken Seite des Telefons und den anderen am Handteil einstecken.

Schließen Sie die Telefonleitung an

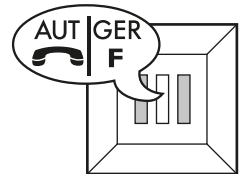
- Stecken Sie den transparenten Stecker in die Buchse  **03** an der Unterseite des Gerätes.
- Stecken Sie das andere Ende des Telefonkabels in die Telefondose. In Deutschland in Buchse **F**. In Österreich in die -Buchse.



Klingellautstärke einstellen

Schieben Sie den Schalter **04** je nach Bedarf auf  Laut,  Mittel oder  Leise.

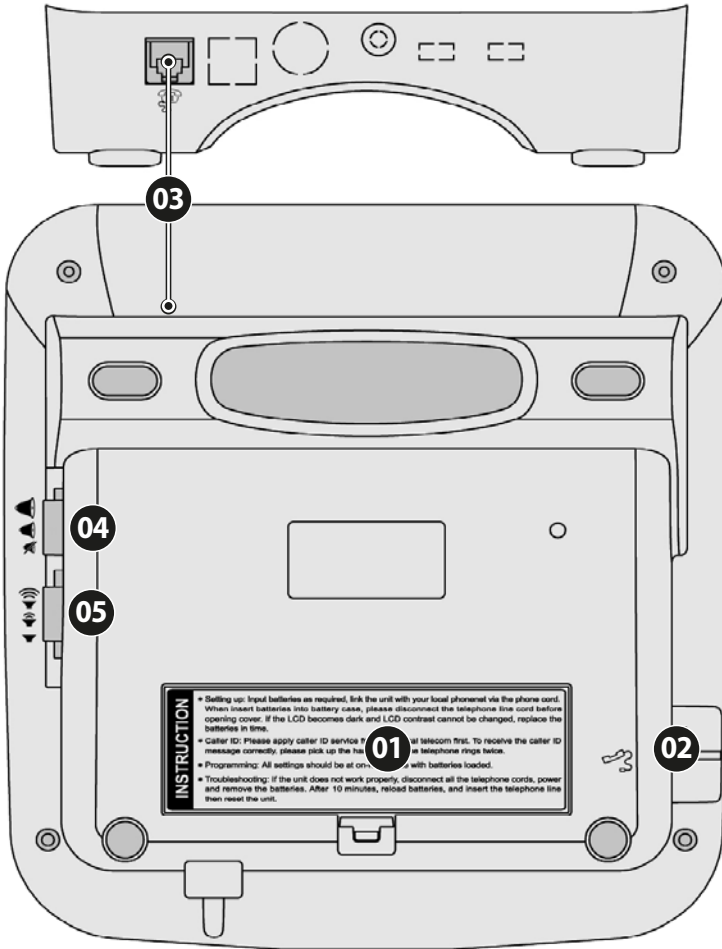

Hörerlautstärke einstellen

Verschieben Sie den Schalter **05** je nach Bedarf.

Nach Oben wird es Lauter, nach Unten wird es leiser.

08 VERWENDUNG DES TELEFONS

Eingehende Anrufe

> Anruf annehmen

Wenn Sie einen Anruf erhalten, klingelt das Telefon und die rote LED blinkt. Nehmen Sie einfach den Hörer ab, um den Anruf anzunehmen. Oder drücken Sie die **FREISPRECH-Taste** , um im Freisprechmodus zu antworten.

> Anruf beenden

Legen Sie den Hörer auf oder drücken Sie den Leitungsunterbrechungsschalter (oder drücken Sie die **FREISPRECH-Taste** ) wenn Sie den Freisprechmodus verwenden).

Während eines Gesprächs

> Audio-Boost-Funktion

Erhöhen Sie die Lautstärke. Die Audio-Boost-Funktion wird automatisch deaktiviert, wenn der Anruf beendet wird.

Drücken Sie die **BOOST-Taste**  um die Audio-Boost-Funktion ein-/auszuschalten.

> Freisprechen

Im Freisprechmodus können Sie mit Ihrem Anrufer sprechen, ohne den Hörer zu halten. Außerdem können andere Personen im Raum Ihre Konversation über den Lautsprecher verfolgen.

• Um im Freisprechmodus einen Anruf anzunehmen oder zu beenden drücken Sie die **FREISPRECH-Taste** .

• Während eines Gesprächs Freisprechen einschalten:

Drücken Sie die **FREISPRECH-Taste**  und legen Sie den Hörer wieder auf.

• Während eines Gesprächs Freisprechen ausschalten:

Nehmen Sie den Hörer ab und drücken Sie die **FREISPRECH-Taste** .

> **Mikrofon stumm schalten**

Wenn Sie beim Telefonieren z. B. ein kurzes Gespräch mit einer anderen Person benötigen und der Anrufer nicht mithören soll, drücken Sie die **STUMM-Taste** , um die Sprachübertragung stummzuschalten.

- Drücken Sie die **STUMM-Taste**  erneut, um in die Konversation zurückzukehren.

Abgehende Anrufe

- Nehmen Sie den Hörer ab und warten Sie auf den Wählton.
- Geben Sie die Telefonnummer ein.







ODER

- Wenn Sie den Freisprechmodus verwenden wollen, drücken Sie die **FREISPRECH-Taste** . Warten Sie auf den Wählton.
- Geben Sie die Telefonnummer ein.

Wiederwahl der letzten Nummer

- Nehmen Sie den Hörer ab und warten Sie auf den Wählton.
- Drücken Sie die **WIEDERWAHL-Taste** .



Anruf- und Anruferliste

- Öffnen Sie die **Liste der gewählten Nummern** mit der **OUT-Taste** .
- Die **Liste der eingegangenen Anrufe** öffnen Sie mit einer der **Pfeiltasten**  .
- Die Einträge sind chronologisch sortiert. Wenn eine Liste voll ist, ersetzt jeder neue Eingang den jeweils ältesten.
- Verpasste Anrufe werden in der rechten oberen Ecke des Displays angezeigt (**IN**  !).
- Sie können direkt aus einer Liste einen Anruf starten. Wählen mit den **Pfeiltasten**   einen Eintrag und nehmen Sie den Hörer ab.
- Sie können einzelne Einträge oder die komplette Liste löschen. Eintrag auswählen, danach drücken Sie kurz die **LÖSCH-Taste** . Halten Sie Taste 3 Sekunden, wird die ganze Liste gelöscht.

10 KURZWAHLTASTEN



Sie können 4 Ihrer wichtigsten Telefonnummern bei den **KURZWAHL-Tasten**  hinterlegen.

Kurzwahl speichern

- Geben Sie bei aufgelegtem Hörer die Nummer ein die Sie speichern möchten. Diese wird auf dem LCD-Display angezeigt.
- Drücken Sie die **SPEICHER-Taste** . Das Display zeigt: SPEICHER
- Drücken Sie gewünschte **KURZWAHL-Taste** .
- Die Anzeige kehrt nun zur Uhrzeit- und Datumsanzeige zurück.

Um zu testen, ob die Nummer gespeichert ist, drücken Sie die **KURZWAHL-Taste** , prüfen Sie die gewählte Nummer.

Anrufen mit den Kurzwahl-Tasten

- Nehmen Sie den Hörer ab und warten Sie auf den Wählton.
- Drücken Sie gewünschte **KURZWAHL-Taste** .
- ODER
- Wenn Sie den Freisprechmodus verwenden wollen, drücken Sie die **FREISPRECH-Taste** .
- Warten Sie auf den Wählton.
- Drücken Sie gewünschte **KURZWAHL-Taste** .





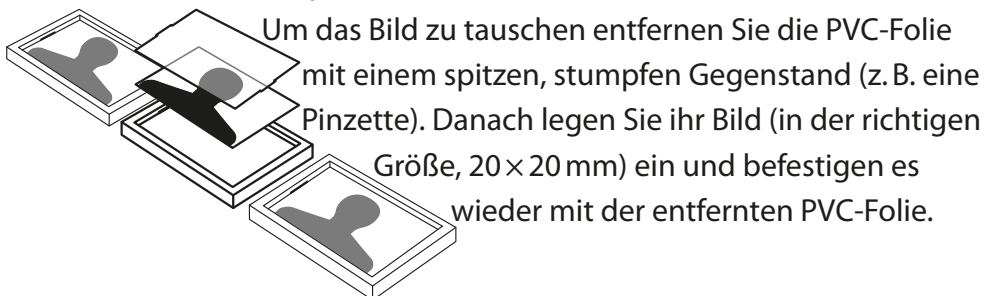







Ändern der Bilder für die Kurzwahl-Tasten

Auf einer **KURZWAHL-Taste**  sind zwei Lagen, das Bild und darüber eine transparente PVC-Folie.







Sie können 10 Ihrer am häufigsten gewählten Telefonnummern unter den **Zifferntasten**  speichern.

Schnellwahl speichern

- Geben Sie bei aufgelegtem Hörer die Nummer ein die Sie speichern möchten. Diese wird auf dem LCD-Display angezeigt.
 - Drücken Sie die **SPEICHER-Taste** . Das Display zeigt: SPEICHER
 - Nehmen Sie den Hörer ab und drücken Sie die **SPEICHER-Taste** .
 - Drücken Sie gewünschte **Zifferntaste** .
- (, , , , , , , , ) oder ()
- Die Anzeige kehrt nun zur Uhrzeit- und Datumsanzeige zurück.









Anrufen mit Schnellwahl

- Nehmen Sie den Hörer ab und warten Sie auf den Wählton.
 - Drücken Sie die **SPEICHER-Taste** .
 - Drücken Sie danach die gewünschte **Zifferntaste** .
- ODER
- Wenn Sie den Freisprechmodus verwenden wollen, drücken Sie die **FREISPRECH-Taste** .
 - Warten Sie auf den Wählton.
 - Drücken Sie die **SPEICHER-Taste** .
 - Drücken Sie danach die gewünschte **Zifferntaste** .

12 EINSTELLUNGEN











Datum und Uhrzeit einstellen

Wenn Ihr Dienstanbieter die Anrufer-ID aktiviert hat, werden Uhrzeit und Datum vom Netzwerk automatisch auf dem Telefon aktualisiert, sobald Sie einen Anruf erhalten. Der Netzbetreiber gibt den Monat und den Tag an, nicht jedoch das Jahr. Sie müssen das Jahr selbst einstellen, da es erforderlich ist, um den Tag für den Zeitstempel zu bestimmen.





- Drücken Sie bei aufgelegtem Hörer die **OK-Taste**  um das Hauptmenü zu öffnen. Das Display zeigt: SET | DATE
- Bestätigen Sie mit der **OK-Taste** . Das Display zeigt das Jahr.
- Verwenden Sie die **Pfeiltasten**   zum Ändern.
- Bestätigen Sie mit der **OK-Taste** . Das Display zeigt das Monat.
- Verwenden Sie die **Pfeiltasten**   zum Ändern.
- Bestätigen Sie mit der **OK-Taste** .
- Stellen Sie dann den Tag, die Stunde, die Minute ein und bestätigen jeweils mit der **OK-Taste** .

Wecker benutzen

Ihr Telefon bietet Ihnen bis zu fünf Wecker. Die ersten drei Wecker werden jeden Tag regelmäßig wiederholt, während die letzten beiden Wecker nur einmal läuten.

- Drücken Sie bei aufgelegtem Hörer die **WECKER-Taste** . Das Display zeigt: 12-00 AL |
- Schalten Sie mit den **Pfeiltasten**   zwischen EIN und AUS um. Das LCD zeigt das **ALM** an, wenn der Alarm auf EIN gesetzt ist.
- Bestätigen Sie mit der **OK-Taste** . Die 12 (Stunde) beginnt zu blinken.
- Verwenden Sie die **Pfeiltasten**   zum Ändern.
- Bestätigen Sie mit der **OK-Taste** . Die 00 (Minute) beginnt zu blinken.
- Verwenden Sie die **Pfeiltasten**   zum Ändern.
- Bestätigen Sie mit der **OK-Taste** .

Anpassen des Anzeigekontrasts

- Drücken Sie bei aufgelegtem Hörer die **OK-Taste** .
- Das Display zeigt: SET 1 DATE
- Wählen Sie mit den **Pfeiltasten**  SET 4 LED.
- Bestätigen Sie mit der **OK-Taste** .
- Das Display zeigt: LED 5
- Wählen Sie mit den **Pfeiltasten**  die gewünschte Stufe aus. (8 Stufen einstellbar)
- Bestätigen Sie mit der **OK-Taste** .

Sicherheitshinweise

- Lesen Sie vor Gebrauch die Sicherheitshinweise und die Bedienungsanleitung.
- Normalerweise hinterlassen die Gerätefüße keine Spuren an der Aufstellfläche. Angesichts der Vielfalt der bei Möbeln verwendeten Lacke und Polituren kann es jedoch nicht ausgeschlossen werden, dass beim Kontakt Spuren auf der Abstellfläche verursacht werden.
- Das Telefon nie den Einflüssen von Wärmequellen, von direkter Sonneneinstrahlung und von anderen elektrischen Geräten aussetzen.
- Die Geräte sind nicht spritzwassergeschützt. Stellen Sie sie deshalb nicht in Feuchträumen wie z. B. Bädern oder Duschräumen auf.
- Das Telefon vor Nässe, Staub, aggressiven Flüssigkeiten und Dämpfen schützen.
- Akkus, die erkennbar beschädigt sind, müssen ausgetauscht werden.
- Bitte nehmen Sie defekte Geräte außer Betrieb oder lassen diese vom Service reparieren.

Reinigung und Pflege

- Wischen Sie das Gerät mit einem **feuchten Tuch** oder einem Antistatiktuch ab. Benutzen Sie keine Lösungsmittel und kein Mikrofasertuch.
- Verwenden Sie nie ein trockenes Tuch: es besteht die Gefahr der statischen Aufladung.
- In seltenen Fällen kann der Kontakt des Geräts mit chemischen Substanzen zu Veränderungen der Oberfläche führen.

Aufgrund der Vielzahl am Markt verfügbarer Chemikalien konnten nicht alle Substanzen getestet werden.

- Beeinträchtigungen von Hochglanzoberflächen können vorsichtig mit Display-Polituren von Mobiltelefonen beseitigt werden.

Kontakt mit Flüssigkeit

Falls das Gerät mit Flüssigkeit in Kontakt gekommen ist:

- **Gegebenfalls die Batterien entnehmen und das Fach offen lassen.**
- Die Flüssigkeit aus dem Gerät abtropfen lassen. Alle Teile trocken tupfen.
- Das Gerät anschließend **mindestens 72 Stunden** mit geöffnetem Akkufach und mit der Tastatur nach unten an einem trockenen, warmen Ort lagern (**nicht:** Mikrowelle, Backofen o. Ä.).
- Nach vollständigem Austrocknen ist in den meisten Fällen die Inbetriebnahme wieder möglich.

Entsorgung

- Akkus gehören nicht in den Hausmüll. Beachten Sie hierzu die örtlichen Abfallbeseitigungsbestimmungen, die Sie bei Ihrer Kommune/Gemeinde erfragen können.
-  Dieses Produkt darf am Ende seiner Lebensdauer nicht über den normalen Haushaltabfall entsorgt werden, sondern muss einer Verkaufsstelle oder an einem Sammelpunkt für das Recycling von elektrischen und elektronischen Geräten abgegeben werden gemäss Verordnung über die Rückgabe, Rücknahme und Entsorgung elektrischer und

elektronischer Geräte (VREG).

- Die Werkstoffe sind gemäss ihrer Kennzeichnung wiederverwertbar. Mit der Wiederverwendung, der stofflichen Verwertung oder anderen Formen der Verwertung von Altgeräten leisten Sie einen wichtigen Beitrag zum Schutze der Umwelt.

Garantie

Dem Verbraucher (Kunden) wird unbeschadet seiner Mängelansprüche gegenüber dem Verkäufer eine Haltbarkeitsgarantie zu den nachstehenden Bedingungen eingeräumt:

- Diese Garantie gilt für in der Europäischen Union erworbene Neugeräte. Garantiegeberin ist die **emporia telecom GmbH + CoKG, Industriezeile 36, A-4020 Linz.**
- Neugeräte und deren Komponenten, die aufgrund von Fabrikations- und/oder Materialfehlern innerhalb von **12 Monaten** ab Kauf einen Defekt aufweisen, werden gegen ein dem Stand der Technik entsprechendes Gerät kostenlos ausgetauscht oder repariert. Für Verschleißteile (z. B. Akkus, Gehäuse) gilt diese Haltbarkeitsgarantie für **sechs Monate** ab Kauf.
- Diese Garantie gilt nicht, soweit der Defekt der Geräte auf unsachgemäßer Behandlung und/oder Nichtbeachtung der Handbücher beruht.
- Als Garantienachweis gilt der Kaufbeleg, mit Kaufdatum.
- Zur Einlösung dieser Garantie, wenden sie sich bitte an unsere Hotline.

Netzkonformitätserklärung

- Markenname: emporia
- Modell: KFT19, KFT20
- Artikelbeschreibung: Kabelgebundenes Telefon

Wir, **emporia telecom GmbH + CoKG, Industriezeile 36, 4020 Linz, Austria**

erklären auf unsere alleinige Verantwortung, dass der oben beschriebene Gegenstand für folgenden Telefonnetzwerke konzipiert und geeignet ist. Für Telefonnetzwerke ausserhalb dieser Staaten kann keine Garantie übernommen werden.

- | | | |
|---|---|--|
| <input checked="" type="checkbox"/> Austria | <input checked="" type="checkbox"/> Greece | <input type="checkbox"/> Norway |
| <input checked="" type="checkbox"/> Belgium | <input type="checkbox"/> Iceland | <input checked="" type="checkbox"/> Portugal |
| <input checked="" type="checkbox"/> Denmark | <input checked="" type="checkbox"/> Ireland | <input checked="" type="checkbox"/> Spain |
| <input checked="" type="checkbox"/> Finland | <input type="checkbox"/> Liechtenstein | <input checked="" type="checkbox"/> Sweden |
| <input checked="" type="checkbox"/> France | <input checked="" type="checkbox"/> Luxembourg | <input checked="" type="checkbox"/> Switzerland |
| <input checked="" type="checkbox"/> Germany | <input checked="" type="checkbox"/> Netherlands | <input checked="" type="checkbox"/> United Kingdom |

Konformitätserklärung (DoC)

- Hersteller: **emporia telecom GmbH + CoKG**
Industriezeile 36, 4020 Linz, Austria
- Importeur: **emporia telecom GmbH + CoKG**
- Website: www.emporia.eu
- Markenname: emporia
- Modell: KFT19, KFT20
- Artikelbeschreibung: Kabelgebundenes Telefon

Wir, **emporia telecom GmbH + CoKG** (Industriezeile 36, 4020 Linz, Austria),
dass die Funkanlage/Telekommunikationseinrichtung der Richtlinie 2014/53/EU
entspricht..

Der vollständige Wortlaut der EU-Konformitätserklärung steht unter folgender
Internetadresse zur Verfügung: <http://www.emporia.eu/doc>

Für die Richtigkeit der Angaben
Eveline Pupeter,
CEO, emporia Telecom
01.04.2021



Kundenservice & Hilfe

Kontaktieren Sie unsere Service-Mitarbeiter.

Wir stehen Ihnen gerne zur Verfügung

- **via E-Mail:** customercare@emporia.at
- **per Telefon:** zu Reparatur, Garantieansprüchen
Mo.- Do. 08:30-17:00 · Fr. 08:30-13:00
Service-Hotline Deutschland +49 · (0) 800 · 400 4711
Service-Hotline Österreich +43 · (0) 732 · 77 77 17 · 446
Service-Hotline Schweiz +41 · (0) 8484 · 50004
Bitte halten Sie Ihren Kaufbeleg bereit.
- **vor Ort:** zu Reparatur, Garantieansprüchen
Emporia Service Centre · Industriezeile 36 · 4020 Linz · Österreich
Mo.- Do. 08:30-17:00 · Fr. 08:30-13:00

EMPORIA Telecom
GmbH & Co. KG

customercare@emporia.at

Industriezeile 36
4020 Linz · Austria

www.emporia.eu